

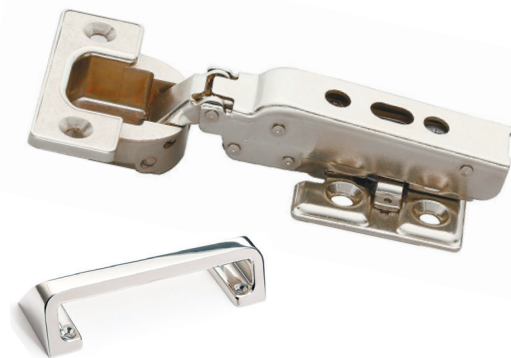

ФУРНИТУРА ДЛЯ МОРСКОГО И ЖЕЛЕЗНОДОРОЖНОГО ТРАНСПОРТА

■ ■
SUGATSUNE
■ ■

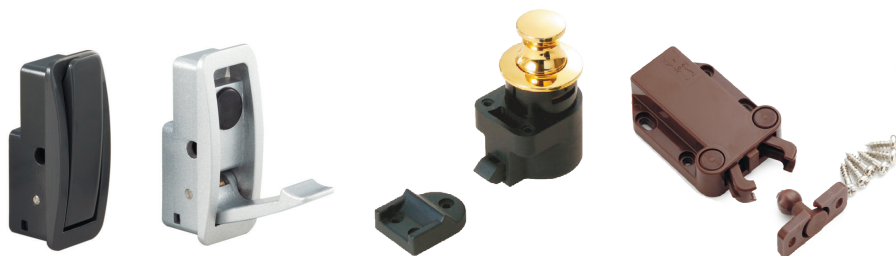

ФУРНИТУРА ДЛЯ МОРСКОГО ТРАНСПОРТА

AD-GD Многофункц. крышка с демпфером



MC-JM45 Герметичная магнитная защелка



4LC Ручка из нержавеющей стали



ESR4670 SUS304 Направляющая полного выдвижения с доводчиком **EB** Складной кронштейн



FT-T Ручка из нержавеющей стали



HH-K Скрытая врезная ручка



EU Крючок из нержавеющей стали



LL-66S Нажимная защелка из нерж. стали



28500, 2800 Карточная петля



J95 Скрытые петли для сверхтяжелых фасадов



DPL Нажимная ручка-защелка



DMFH-EA Плата и коннектор для USB

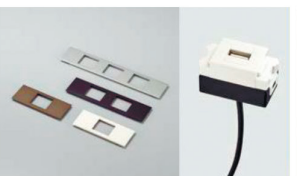

ZL-1703 Петля для стеклянной двери



ZL-1505 Ручка-скобка



GS-GH5 Петли для стекла



GS-GL5W+GS-GB 5 Замок и корнштейн для стекла



PXB Декоративные крючки

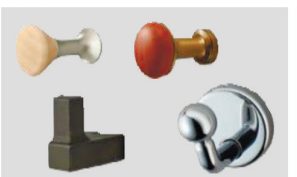

LIN-X450 Механизм бокового открывания Monoflat

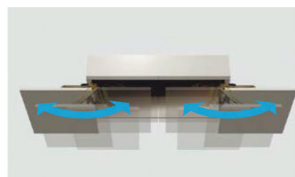

HES Скрытые петли с 3D-регулировкой



HR-RS Ручка для крышки люка



ESR7 SUS304 Направляющая полного выдвижения

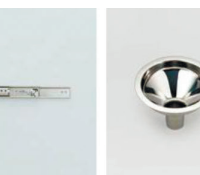

AE-DH Воронка из нержавеющей стали



AZ-GD230L0 Крышка многофункц. с замком



SCC-60 Компрессионная защелка



MH-83S Петля для столешницы



BCTS Защелка с регулировкой усилия



BSS2/3 Шпингалет подпружиненный



LSA, LSB Карточная петля



EY-R Сверхпрочная складная проушина



EN-R80 Защелка с фиксацией



SAD Вентиляционная решетка



HK Складная ручка



26900 Ручка для крышки люка

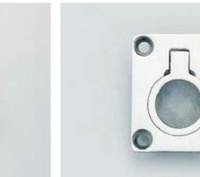

100 Скрытая петля из нерж. стали



TLP-S Нажимная защелка-фиксатор



PN-51 Замок-защелка



ASM Вентиляционная решетка



SDS-100, SDS-C100 Механизм открывания

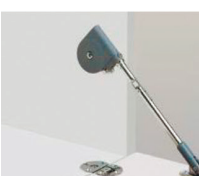

MC-37F Немагнитная защелка-толкатель



KA-T100S50 Кронштейн для монитора



HG-JHM16 Демпферная петля



HG-TMH Петля двойного сложения для столешницы



ФУРНИТУРА ДЛЯ ЖЕЛЕЗНОДОРОЖНОГО ТРАНСПОРТА

MC-159-SUS
Магнитная защелка



S-52T15
Торсионный механизм



R Series
Скрытая петля

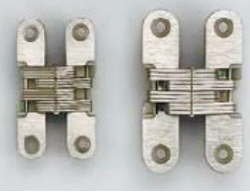

LB-215 / LB-290
Фиксирующий механизм



AP-BR057
Перегородка



NF-60
Скрытый крючок



STFC-64
Угловая защелка



HG-TU Петля динамометрическая



HG-TS Петля динамометрическая



AP-BR351
Перегородка



SOR
Дверная ручка алюм.

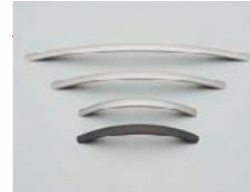

AZ-GD Многофункц. крышка с демпфером



HG-TQA Петли динамометрические



251F/151F
Крепление панелей



SD
Ручка-кольцо



ET-70DS
Защелка с индикатором



UDH-14
Поворотный демпфер



1-2211 Решетка вентиляционная



SFTH Торсионная петля



HH-DSS
Скрытая врезная ручка



LSD, LSN
Рояльные петли



SCR3
Мини-направляющие



NF-60D Скрытый крючок с демпфером



HG-TA/TB Петля динамометрическая



MRS / MR Блок мини-направляющих



Демпфер поворотов



HH-AS2
Утопленная ручка



J160 Скрытая петля для тяжелых фасадов с углом открывания 160°



NSDX-10(R/L)
Механизм открывания



DA Петля пружинная двойного действия



HG-TC45H Петля динамометрическая



ESR10 Направляющая полного выдвигания усиленная



ПРИМЕНЕНИЕ ФУРНИТУРЫ

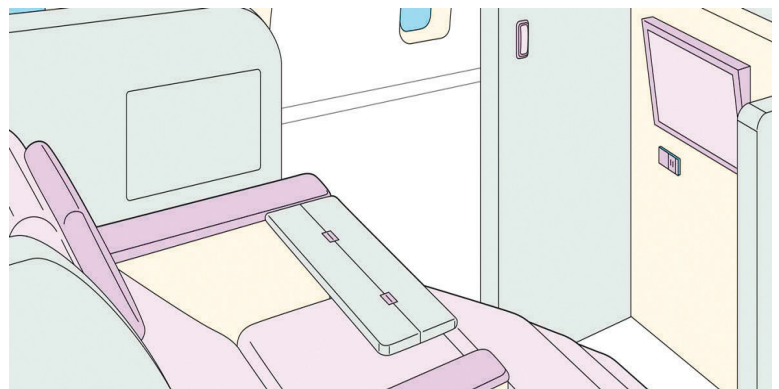
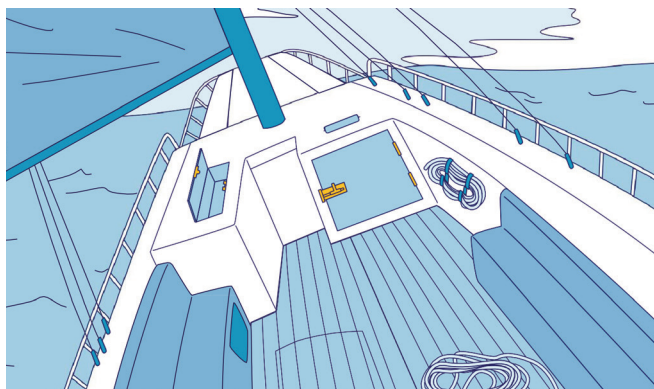
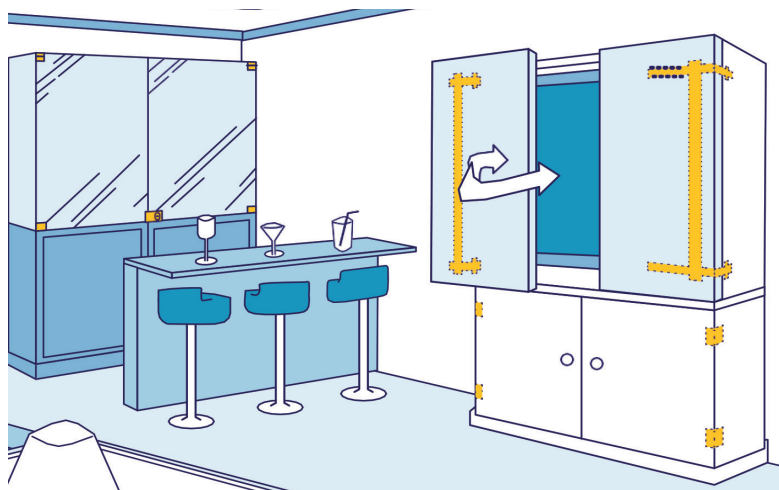
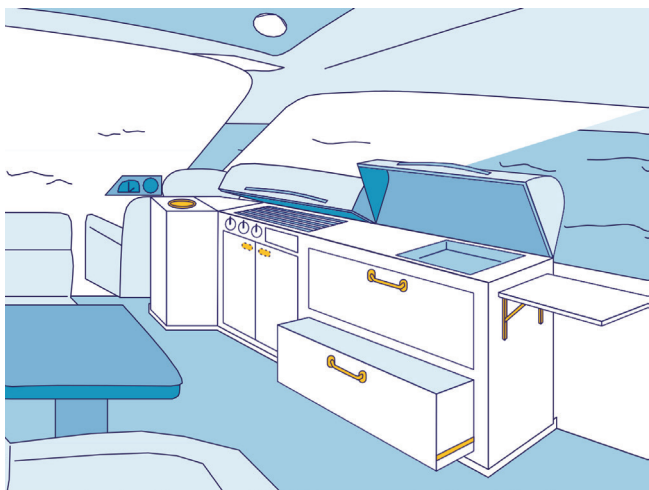

ALT-F Система складных карманных дверей

ALT-ST Система карманных дверей

IF Механизм открывания фасадов

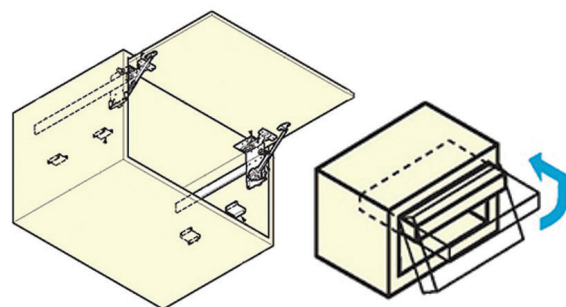
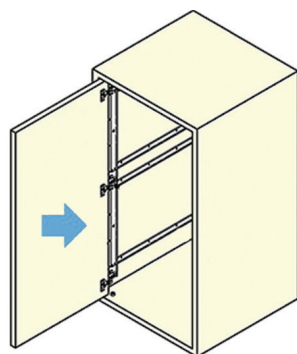
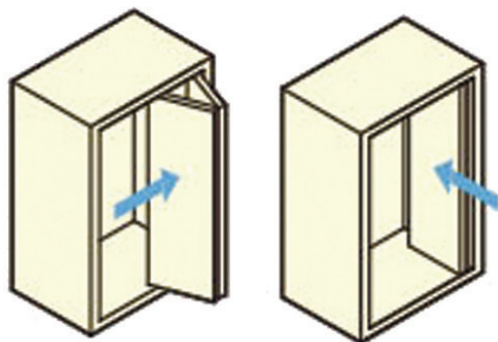

MONOFLAT LIN-X800

Механизм бокового открывания фасадов

